

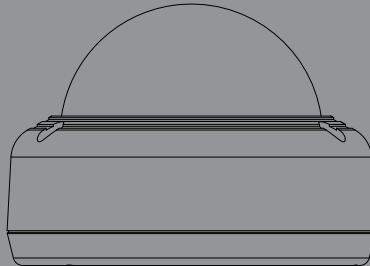

## Краткое руководство по установке Vigilance Full HD Outdoor Vandal-Proof PoE Dome Camera

This document will guide you through the basic installation process for your new D-Link Network Camera.

**DCS-4602EV**



Quick Installation Guide

Documentation also available on  
CD and via the D-Link Website

---

# Quick Installation Guide

This installation guide provides basic instructions for installing the Network Camera on your network. For additional information about how to use the camera, please see the User Manual which is available on the CD included in this package or from the D-Link support website.

## Package Contents

- DCS-4602EV Vigilance Full HD Outdoor Vandal-Proof PoE Dome Camera
- Cable Waterproofing Connector
- Rubber Power Connector Plug
- Mounting Kit
- Manual and Software on CD-ROM
- Quick Installation Guide

If any of the above items are missing, please contact your reseller.

### **Safety Notice:**

Installation and servicing should be done by certified technicians so as to conform to all local codes and prevent voiding your warranty.

## Hardware Overview

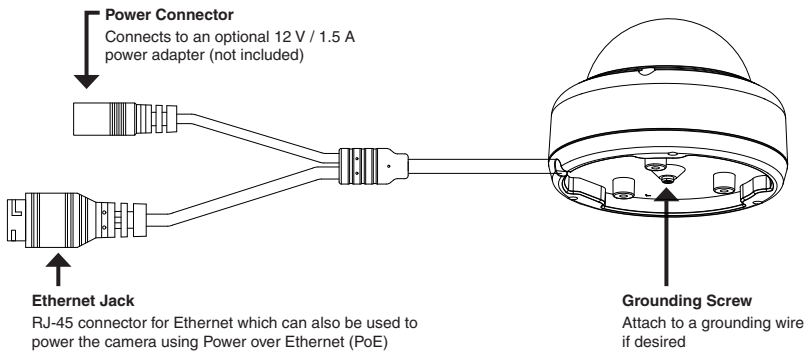
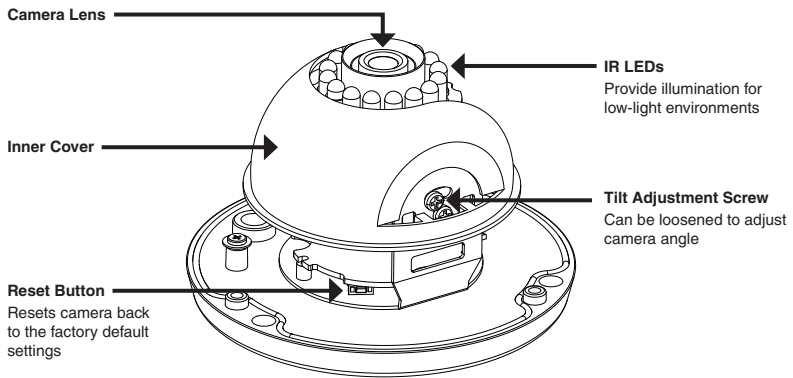
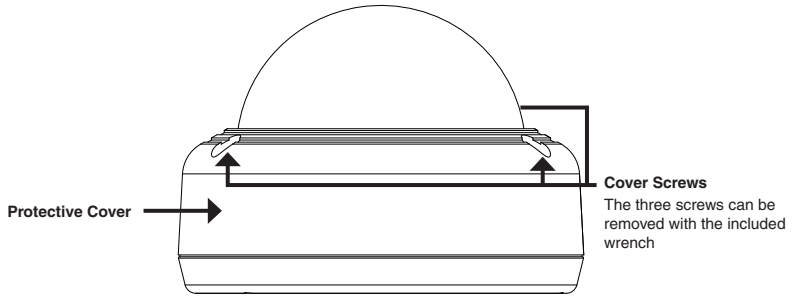

## Configuring the Camera

Insert the DCS-4602EV CD into your computer's CD-ROM drive to begin the installation. If the Autorun function on your computer is disabled, or if the D-Link Launcher fails to start automatically, click the Start button and type **D:\autorun.exe** (where D: represents the drive letter of your CD-ROM drive) and press Enter.

Click **Setup Wizard** and follow the instructions to install the Setup Wizard.



Click on the **D-Link Setup Wizard SE** icon that was created in your Windows Start menu (**Start > D-Link > Setup Wizard SE**).

The Setup Wizard will appear and display the MAC address and IP address of your camera(s). If you have a DHCP server on your network, a valid IP Address will be displayed. If your network does not use a DHCP server, the network camera's default static IP **192.168.0.20** will be displayed.

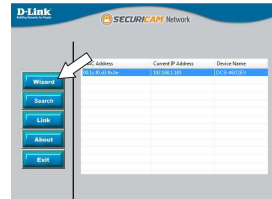

Select your camera, then click the **Wizard** button to continue.

Enter the Admin ID and password. When logging in for the first time, the default Admin ID is **admin** with the password left blank.



Click the checkboxes if you wish to change the admin ID and password for the camera, and enter the new ID and password you wish to use.

Click **Next** to continue.

Select **DHCP** if your camera obtains an IP address automatically from a DHCP server such as a router. Select **Static IP** if you want to manually enter the IP settings for the camera.



Click **Next** to continue.

Take a moment to confirm your settings and click **Restart**.

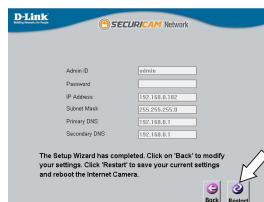

## Viewing Your Camera via Web Browser

Click on the **D-Link Setup Wizard SE** icon that was created in your Windows Start menu (**Start > D-Link > Setup Wizard SE**).

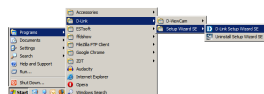

Select the camera and click **Link** to access the web configuration.

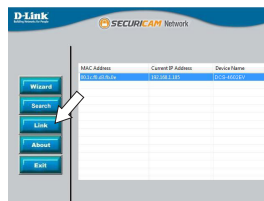

The Setup Wizard will automatically open your web browser to the IP address of the camera.

Enter **admin** as the default username and leave the password blank. Click **OK** to continue.

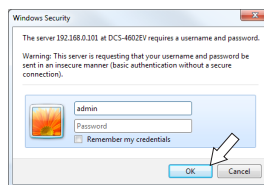

This section displays your camera's live video. You can select your video profile and view or operate the camera. For additional information about web configuration, please refer to the user manual included on the CD-ROM or the D-Link website.



## Mounting Instructions

It is highly recommended that you configure and test your camera before mounting it.

Place the mounting sticker where you want to position the camera.

Use a 6 mm drill bit to make the required holes approximately 25 mm deep, then insert the wall anchors into the holes.

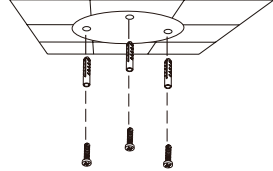

**If you are running the camera cables through the ceiling**, drill a hole in the center and pull the cables through the hole.

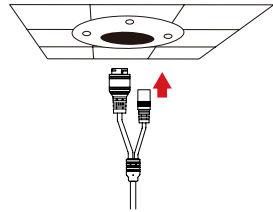

Use the included wrench to loosen the 3 screws on the top of the camera, then lift the camera cover off.

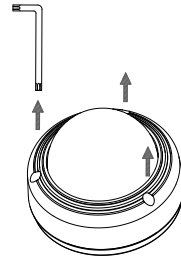

Use the screws provided to mount the camera to the ceiling.

**If you are running the camera cables out the side of the camera**, guide the camera cables through the cable channel on the base.

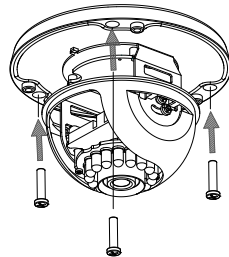

Connect the power and Ethernet cables, or just the Ethernet cable if you are using a PoE connection.

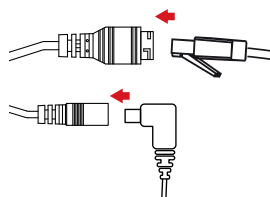

To adjust the camera's angle, pull the black inner cover and remove it from the camera.

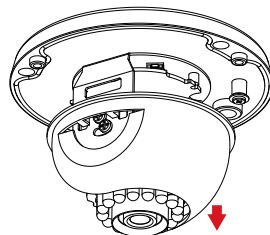

Loosen the adjustment screw on the side of the camera, then retighten it after moving the camera to the desired angle. You can also rotate the camera by grasping the camera and turning it left or right.

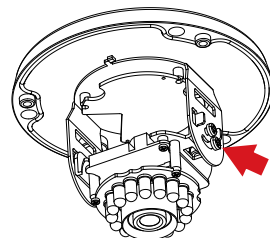

When you are done adjusting the camera's angle, put the inner cover back into place.

**Note:** The camera has a limited range of motion; if it stops when you are adjusting it, do not attempt to rotate or tilt the camera any further in that direction.

Reattach the camera cover.

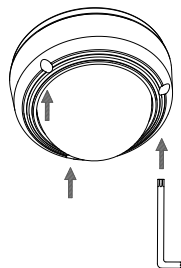

## Using the DCS-37-3 Mount (optional)

Place the DCS-37-3 mounting sticker in the desired location, then use a 6 mm drill bit to drill the required holes 25 mm deep and insert the wall anchors into the holes. If you plan to pass cables through the wall, you will also need to drill a hole for the cable channel.

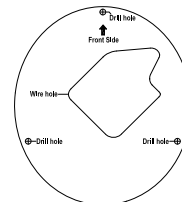

Use the provided screws to mount the DCS-37-3 to the wall using the inner mounting holes.

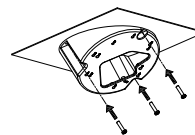

Remove the cover from the camera.

Pass the camera connectors through the middle cable channel on the DCS-37-3. Use the provided screws to mount the camera to the DCS-37-3 using the set of mounting holes marked A.

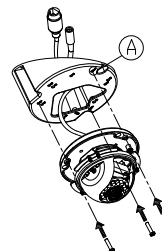

Remove the inner cover and adjust the angle and rotation of the camera as desired, then put the inner cover back in place.

Attach the camera cover.



## Waterproofing Your Installation

To waterproof your camera installation, follow the instructions below. Round Ethernet cable, a crimping tool, and RJ-45 plugs are required for this procedure.

Place the washer around the base of the Ethernet connector as shown.

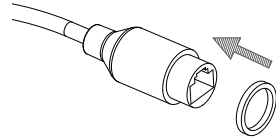

Thread bare Ethernet cable through the waterproof connector as shown, then crimp an RJ-45 plug onto the cable.

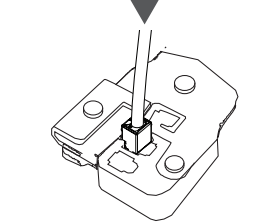
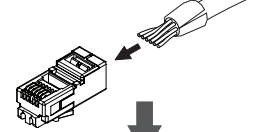
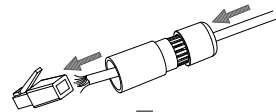

Connect the RJ-45 plug into the Ethernet connector, then screw the waterproof connector to the Ethernet connector by turning it about a half-turn clockwise.

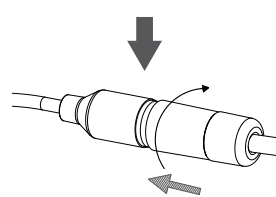
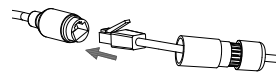

Screw the back part of the waterproof connector clockwise until there is a tight seal around the Ethernet cable.

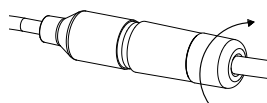

**If you are using PoE to power your camera**, use the included rubber power connector plug to the power connector.

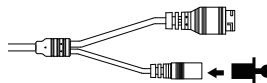

**If you are using a power adapter(not included) to power your camera**, wind waterproof tape around the connection in an overlapping manner to cover it.

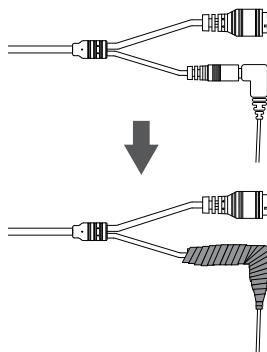

## Additional Information

Additional help and product information is available online at <http://www.dlink.com>.

## Warranty Information

Please visit <http://warranty.dlink.com/> for warranty information for your region.

---

# Краткое руководство по установке

Данное руководство содержит основные инструкции по установке камеры DCS-4602EV в сети. Для получения дополнительной информации по настройке камеры, пожалуйста, обратитесь к руководству пользователя на CD-диске из комплекта поставки или через Web-сайт D-Link.

## Комплект поставки

- Внешняя купольная антивандальная сетевая 2 МП Full HD-камера DCS-4602EV с поддержкой PoE и ночной съемки
- Водонепроницаемый коннектор для кабеля
- Резиновая заглушка для разъема питания
- Комплект для монтажа
- CD-диск с руководством пользователя и программным обеспечением
- Краткое руководство по установке

Если что-либо из перечисленного отсутствует, пожалуйста, обратитесь к поставщику.

### Меры безопасности:

Во избежание прекращения гарантии, установку и обслуживание должны проводить сертифицированные специалисты в соответствии с региональными нормами и правилами.

РУССКИЙ

## Обзор аппаратной части

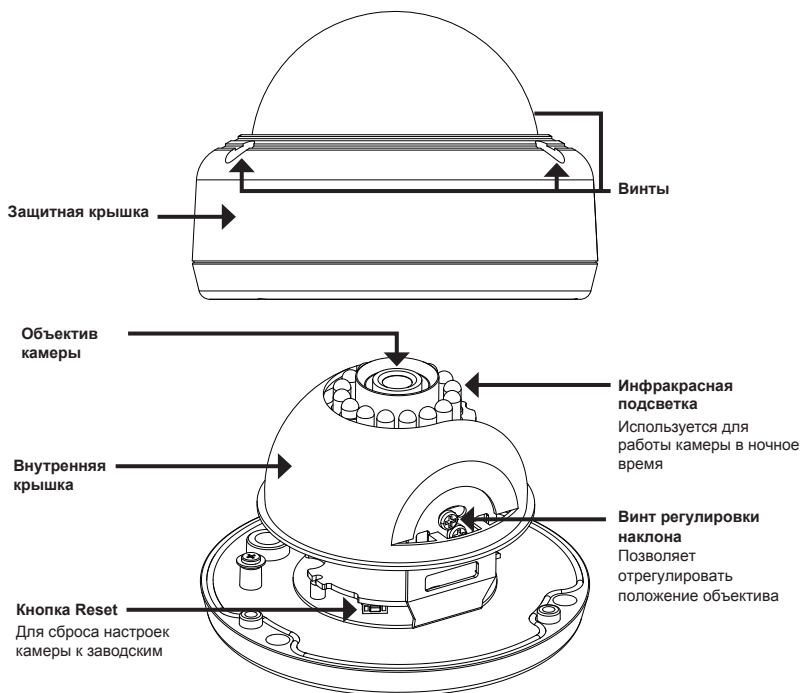

РУССКИЙ

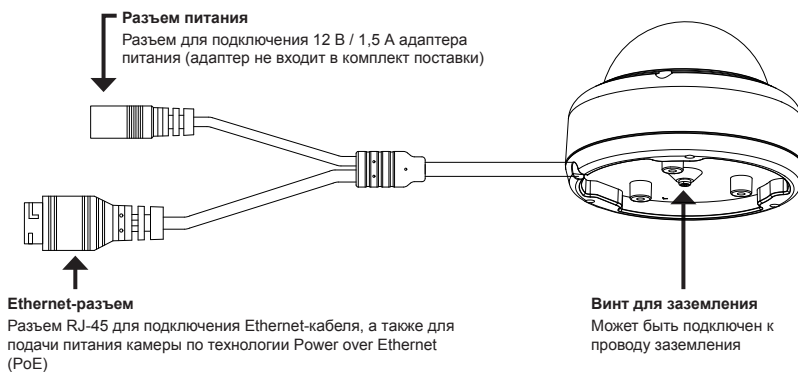

# Настройка с помощью Мастера установки

Вставьте компакт-диск для DCS-4602EV в привод CD-ROM, чтобы начать установку. Если на компьютере отключена функция автозапуска или запуск не произошел автоматически, нажмите **Пуск > Выполнить**. Введите **D:\autorun.exe**, где D: - имя привода CD-ROM.

Нажмите **Setup Wizard**, чтобы начать установку.



Выберите ярлык **D-Link Setup Wizard SE** в стартовом меню Windows (**Пуск > D-Link > Setup Wizard SE**).

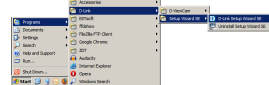

Откроется окно мастера установки, где будет отображен MAC-адрес и IP-адрес Вашей камеры. Если в сети используется DHCP-сервер, то будет отображен IP-адрес, назначенный этим сервером. Если в сети не используется DHCP-сервер, то отобразится статический IP-адрес камеры по умолчанию: **192.168.0.20**.

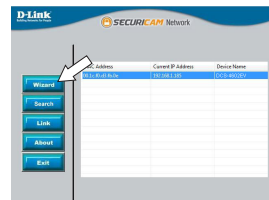

Выберите камеру и нажмите кнопку **Wizard** для продолжения.

Введите имя пользователя (Admin ID) и пароль (Password). Имя пользователя по умолчанию - **admin**, пароль оставьте пустым.



Если Вы хотите изменить имя пользователя и пароль для камеры, поставьте флажки в соответствующих полях и затем введите новые учетные данные.

Нажмите **Next** для перехода на следующую страницу.

Выберите **DHCP**, если камера должна автоматически получать IP-адрес.

Выберите **Static IP**, если камера должна иметь постоянный IP-адрес.



Нажмите **Next** для перехода на следующую страницу.

Подождите несколько минут для сохранения настроек и нажмите кнопку **Restart**.

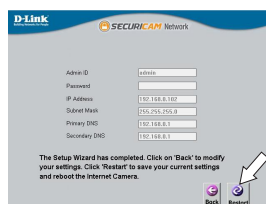

## Просмотр изображения камеры через Web-браузер

Выберите ярлык **D-Link Setup Wizard SE** в стартовом меню Windows (**Пуск > D-Link > Setup Wizard SE**).

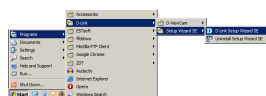

Выберите камеру и нажмите кнопку **Link** для доступа к Web-настройкам.



Мастер установки автоматически откроет Web-браузер по IP-адресу камеры.

Введите имя пользователя **admin** и оставьте поле с паролем пустым. Нажмите **OK** для продолжения.

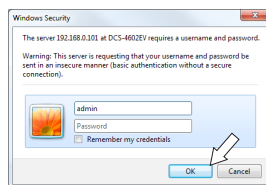

РУССКИЙ

В данном разделе доступен просмотр видео с камеры в реальном времени. Вы можете выбрать профиль видео и просматривать изображение с камеры. Для получения дополнительной информации по настройке камеры, пожалуйста, обратитесь к руководству пользователя на CD-диске из комплекта поставки или на Web-сайт D-Link.

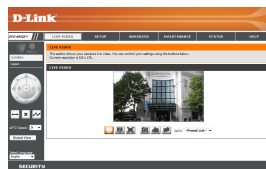

## Монтаж камеры

Настоятельно рекомендуется выполнить настройку и тестирование камеры до ее монтажа.

Прикрепите направляющий стикер на место, где планируется установить камеру.

Просверлите отверстия глубиной приблизительно 25 мм сверлом диаметром 6 мм. Затем вставьте в отверстия анкеры.

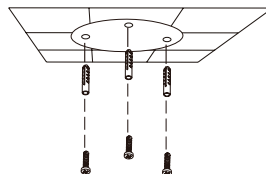

**Если требуется проложить кабели для камеры в потолке,** просверлите отверстие в центре и протяните кабели через это отверстие.

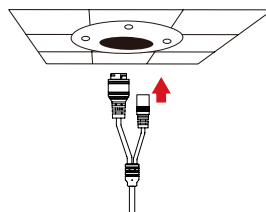

РУССКИЙ

С помощью входящего в комплект поставки ключа ослабьте 3 винта в верхней части камеры. Затем снимите защитную крышку камеры.

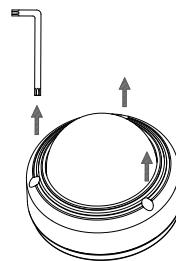

Установите камеру на потолок с помощью входящих в комплект поставки винтов.

**Если требуется вывести кабели с внешней стороны камеры,** протяните их через канал в основании камеры.

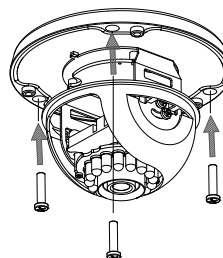

Подключите кабель питания и Ethernet-кабель. Если используется PoE-соединение, подключите только Ethernet-кабель.

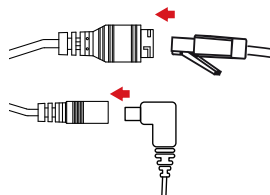

Чтобы отрегулировать положение камеры, потяните внутреннюю крышку и снимите ее с камеры.

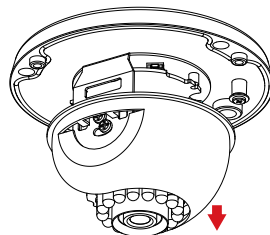

Ослабьте регулировочный винт, находящийся сбоку камеры, настройте требуемое положение и затяните винт. Положение камеры также можно менять, зажав ее и поворачивая влево или вправо.

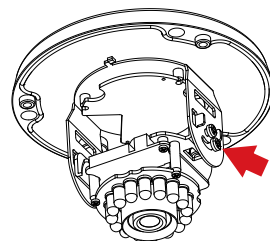

После того как регулировка положения камеры будет завершена, установите внутреннюю крышку на место.

**Примечание:** Диапазон перемещения камеры ограничен; если она остановится во время выполнения регулировки, не пытайтесь поворачивать или наклонять камеру дальше в этом направлении.

Установите защитную крышку камеры.

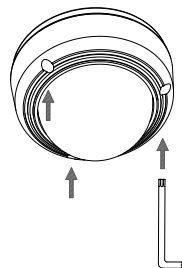

РУССКИЙ



## Монтаж с помощью кронштейна DCS-37-3 (опционально)

Прикрепите направляющий стикер на место, где планируется установить кронштейн. Затем просверлите отверстия глубиной 25 мм сверлом диаметром 6 мм и вставьте в отверстия анкеры. Если требуется проложить кабели в стене или потолке, просверлите отверстие для канала, в котором они будут располагаться.

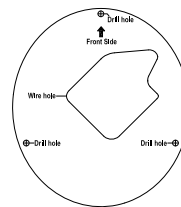

Используя монтажные отверстия на внутренней части кронштейна и входящие в комплект поставки винты, прикрепите DCS-37-3 к стене или потолку.

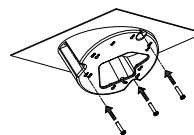

Снимите защитную крышку камеры.

Протяните кабели с разъемами через центральный кабельный канал на DCS-37-3. Используйте монтажные отверстия и входящие в комплект поставки винты для крепления камеры к DCS-37-3.

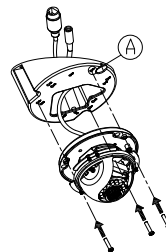

Снимите внутреннюю крышку камеры. Отрегулируйте положение объектива, после чего установите внутреннюю крышку на место.

Установите защитную крышку камеры.

## Водонепроницаемость камеры

Чтобы обеспечить водонепроницаемость камеры, следуйте приведенным ниже инструкциям. Для этой процедуры потребуются круглый Ethernet-кабель, инструмент для обжима и коннекторы RJ-45.

Установите уплотнительную прокладку на разъем RJ-45, как показано на рисунке.

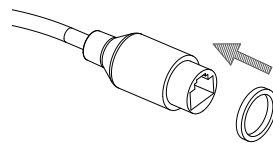

Протяните Ethernet-кабель через водонепроницаемый коннектор, как показано на рисунке. Далее вставьте кабель в коннектор RJ-45 и обожмите.

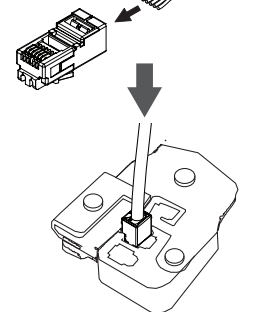
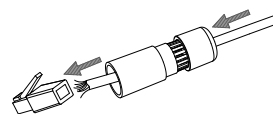

Соедините коннектор с разъемом RJ-45. Закрутите водонепроницаемый коннектор, повернув его приблизительно на пол-оборота по часовой стрелке.

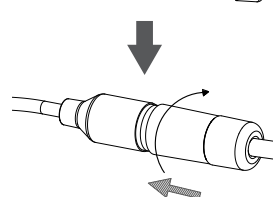
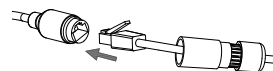

РУССКИЙ

Поверните нижнюю часть водонепроницаемого коннектора по часовой стрелке для обеспечения герметичности Ethernet-кабеля.

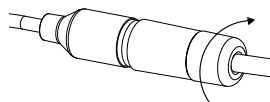

Если подача питания на камеру осуществляется по технологии PoE, используйте входящую в комплект поставки резиновую заглушку для разъема питания.

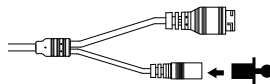

Если подача питания на камеру осуществляется с помощью адаптера питания (не входит в комплект поставки), используйте специальную ленту для герметизации с целью предотвращения попадания влаги на соединение.

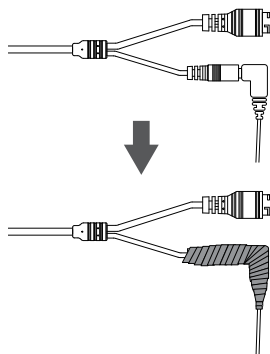

## Технические характеристики

### Камера

Основные характеристики	<ul style="list-style-type: none"> <li>1/3-дюймовый двухмегапиксельный CMOS-сенсор с технологией прогрессивного сканирования</li> <li>Расстояние инфракрасной подсветки: 20 м</li> <li>Минимальное освещение: 0 люкс с инфракрасной подсветкой</li> <li>Встроенный ICR-фильтр</li> <li>10-кратное цифровое увеличение</li> <li>Минимальное расстояние до объекта: 0,2 м</li> <li>Фокусное расстояние: 2,8 мм</li> <li>Апертура: F1.8</li> </ul>	<ul style="list-style-type: none"> <li>Углы обзора: 96° (по горизонтали) 54° (по вертикали) 108° (по диагонали)</li> <li>Углы регулировки (немоторизованные): По вертикали: 60° По горизонтали: 350°</li> </ul>
Корпус камеры	<ul style="list-style-type: none"> <li>Всепогодный корпус (стандарт IP-66)</li> </ul>	<ul style="list-style-type: none"> <li>Антивандалный корпус (стандарт IK10)</li> </ul>
Характеристики изображения	<ul style="list-style-type: none"> <li>Настройка качества и размера изображения, скорости передачи кадров и скорости передачи данных</li> <li>Метки времени и вставки текста</li> <li>Настраиваемые окна для обнаружения движения</li> </ul>	<ul style="list-style-type: none"> <li>Настраиваемые зоны приватных масок</li> <li>Настройка скорости затвора, яркости, насыщенности цвета, контраста, резкости, WDR и 3D-фильтра</li> </ul>
Сжатие видео	<ul style="list-style-type: none"> <li>Сжатие в форматах H.264/MJPEG</li> <li>H.264/MJPEG мультикаст вещание</li> </ul>	JPEG для стоп-кадров
Разрешение видео	<ul style="list-style-type: none"> <li>16:9 - 1920 x 1080, 1280 x 720, 800 x 448, 640 x 360, 480 x 272, 320 x 176 до 30 кадров/с</li> </ul>	<ul style="list-style-type: none"> <li>4:3 - 1440 x 1080, 1280 x 960, 900 x 720, 800 x 592, 640 x 480, 480 x 352, 320 x 240 до 30 кадров/с</li> </ul>
Интерфейсы для внешних устройств	<ul style="list-style-type: none"> <li>Порт 10/100 BASE-TX Fast Ethernet</li> </ul>	<ul style="list-style-type: none"> <li>Поддержка 802.3af PoE</li> </ul>

РУССКИЙ

Сеть		
Сетевые протоколы	<ul style="list-style-type: none"> <li>• IPv6</li> <li>• IPv4</li> <li>• ARP</li> <li>• TCP/IP</li> <li>• UDP</li> <li>• ICMP</li> <li>• DHCP-клиент</li> <li>• NTP-клиент (D-Link)</li> <li>• DNS-клиент</li> <li>• DDNS-клиент (D-Link)</li> <li>• SMTP-клиент</li> <li>• FTP-клиент</li> </ul>	<ul style="list-style-type: none"> <li>• HTTP/HTTPS</li> <li>• Samba-клиент</li> <li>• PPPoE</li> <li>• UPnP port forwarding</li> <li>• RTP/RTSP/RTCP</li> <li>• Фильтрация IP-адресов</li> <li>• Multicast</li> <li>• CoS</li> <li>• QoS/DSCP</li> <li>• SNMP</li> <li>• Соответствие ONVIF</li> </ul>
Безопасность	<ul style="list-style-type: none"> <li>• Защита учетной записи администратора и группы пользователей</li> <li>• Аутентификация по паролю</li> </ul>	<ul style="list-style-type: none"> <li>• Шифрование HTTP и RTSP</li> </ul>
Управление системой		
Системные требования для Web-интерфейса	<ul style="list-style-type: none"> <li>• Web-браузер: Internet Explorer, Firefox, Safari</li> </ul>	
Управление событиями	<ul style="list-style-type: none"> <li>• Обнаружение движения</li> <li>• Уведомление о событии и загрузка стоп-кадров/ видеоклипов через электронную почту или FTP</li> </ul>	<ul style="list-style-type: none"> <li>• Поддержка нескольких серверов SMTP и FTP</li> <li>• Несколько уведомлений о событии</li> <li>• Несколько способов записи для создания резервных копий</li> </ul>
Удаленное управление	<ul style="list-style-type: none"> <li>• Создание стоп-кадров/ видеоклипов и сохранение на локальный жесткий диск</li> </ul>	<ul style="list-style-type: none"> <li>• Доступ к интерфейсу с настройками через Web-браузер</li> </ul>
Системные требования D-ViewCam™	<ul style="list-style-type: none"> <li>• Операционная система: Microsoft Windows 8/7/Vista</li> <li>• Web-браузер: Internet Explorer 7 или выше</li> </ul>	<ul style="list-style-type: none"> <li>• Протокол: Стандартный TCP/IP</li> </ul>
Функции ПО D-ViewCam™	<ul style="list-style-type: none"> <li>• Удаленное управление/ контроль: до 32 камер</li> <li>• Просмотр изображений с 32 камер на одном экране</li> </ul>	<ul style="list-style-type: none"> <li>• Поддержка всех функций управления, доступных в Web-интерфейсе</li> <li>• Опции записи по срабатыванию датчика, по расписанию или вручную</li> </ul>

Общие	
Вес	• 525 г ± 5%
Внешний адаптер питания (не входит в комплект поставки)	<ul style="list-style-type: none"> <li>• Вход: 100~240 В переменного тока, 50/60 Гц</li> <li>• Выход: 12 В постоянного тока, 1,5 А</li> </ul>
Потребляемая мощность	• 5,5 Вт ± 5%
Температура	<ul style="list-style-type: none"> <li>• Рабочая: от -30° до 50°С</li> <li>• Хранения: от -20° до 70°С</li> </ul>
Влажность	<ul style="list-style-type: none"> <li>• При эксплуатации: от 20% до 80% (без конденсата)</li> <li>• При хранении: от 5% до 95% (без конденсата)</li> </ul>
Сертификаты	<ul style="list-style-type: none"> <li>• CE</li> <li>• CE LVD</li> <li>• FCC</li> <li>• C-Tick</li> </ul>
Размеры	
<p>The image contains two technical drawings of the device. The top drawing is a front view showing a rectangular device with a rounded top and a handle. Dimension lines indicate a height of 46 mm from the bottom edge to the top of the main body, and a total height of 76.7 mm including the handle. The bottom drawing is a top view showing a circular device with a diameter of 110.8 mm. There are four screws visible around the perimeter of the top cover.</p>	

РУССКИЙ

## ТЕХНИЧЕСКАЯ ПОДДЕРЖКА

Обновления программного обеспечения и документация доступны на Интернет-сайте D-Link. D-Link предоставляет бесплатную поддержку для клиентов в течение гарантийного срока. Клиенты могут обратиться в группу технической поддержки D-Link по телефону или через Интернет.

Техническая поддержка компании D-Link работает в круглосуточном режиме ежедневно, кроме официальных праздничных дней. Звонок бесплатный по всей России.

### Техническая поддержка D-Link:

8-800-700-5465

### Техническая поддержка через Интернет:

<http://www.dlink.ru>

e-mail: [support@dlink.ru](mailto:support@dlink.ru)

### Импортер:

ООО "Д-Линк Трейд"

390043, г.Рязань, пр. Шабулина, д.16

## ОФИСЫ

Россия  
Москва, Графский переулок, 14  
Тел. : +7 (495) 744-00-99  
E-mail: [mail@dlink.ru](mailto:mail@dlink.ru)

Україна  
Київ, вул. Межигірська, 87-А  
Тел.: +38 (044) 545-64-40  
E-mail: [ua@dlink.ua](mailto:ua@dlink.ua)

Moldova  
Chisinau; str.C.Negruzzi-8  
Tel: +373 (22) 80-81-07  
E-mail:[info@dlink.md](mailto:info@dlink.md)

Беларусь  
Мінск, пр-т Незалежнасці, 169  
Тэл.: +375 (17) 218-13-65  
E-mail: [support@dlink.by](mailto:support@dlink.by)

Қазақстан  
Алматы, Құрманғазы к-сі,143 үй  
Тел.: +7 (727) 378-55-90  
E-mail: [almaty@dlink.ru](mailto:almaty@dlink.ru)

Հայաստան  
Երևան, Դավթաշեն 3-րդ  
թաղամաս, 23/5  
Հեռ.՝ +374 (10) 39-86-67  
Էլ. փոստ՝ [info@dlink.am](mailto:info@dlink.am)

Latvija  
Rīga, Lielirbes iela 27  
Tel.: +371 (6) 761-87-03  
E-mail: [info@dlink.lv](mailto:info@dlink.lv)

Lietuva  
Vilnius, Žirmūnų 139-303  
Tel.: +370 (5) 236-36-29  
E-mail: [info@dlink.it](mailto:info@dlink.it)

Eesti  
E-mail: [info@dlink.ee](mailto:info@dlink.ee)

Türkiye  
Uphill Towers Residence A/99  
Ataşehir /ISTANBUL  
Tel: +90 (216) 492-99-99  
Email: [info.tr@dlink.com.tr](mailto:info.tr@dlink.com.tr)

### ישראל

רח' המגשימים 20  
קרית מטלון  
פתח תקווה  
972 (3) 921-28-86  
[support@dlink.co.il](mailto:support@dlink.co.il)

РУССКИЙ

ЕАЭС

**D-Link®**



Ver. 1.03(WW)\_90x130  
2017/03/15  
RMN0101611C