

DPH-150S/DPH-150SE  
VERSION 5.00

# QUICK INSTALLATION GUIDE

Краткое руководство  
по установке



**D-Link**<sup>®</sup>

IP-телефон с цветным дисплеем, 1 WAN-портом 10/100Base-TX  
и 1 LAN-портом 10/100Base-TX  
Поддержка PoE (для DPH-150SE)

**VOIP**

# D-Link®

## Quick Installation Guide



DPH-150S/DPH-150SE  
VoIP Phone

### Before You Begin

This product can be set up using the keypad via the setup menu or using a web browser via the web interface.

To make a VoIP call you must have an active connection to the Internet or to the local network.

### Check Your Package Contents

These are the items included with your purchase:



DPH-150S/DPH-150SE  
VoIP Phone



Handset



Quick Installation Guide



Handset cord



Warranty & Safety  
Information



Wall-mounting  
screw pack



Ethernet Cable



Base bracket



Power Adapter  
(Optional)

# 1

## The Appearance of Product

Front view and keypad function:

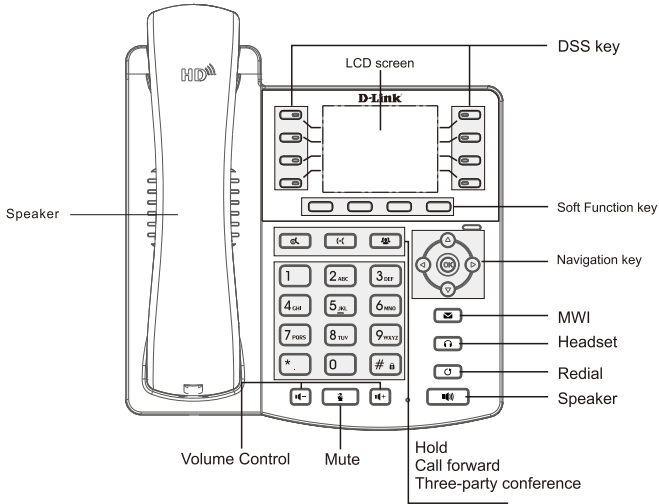

You can press these number keys one or more times to complete the corresponding input when you want to do some input on the LCD.

Text Mode			Text Mode		
Key	Normal(ABC)	Numeric(0-9)	Key	Normal(ABC)	Numeric(0-9)
1		1	7 PORS	PQRSpqrs	7
2 ABC	ABCabc	2	8 TUV	TUVtuv	8
3 DEF	DEFdef	3	9 WXYZ	WXYZwxyz	9
4 GHI	GHIghi	4	0		0
5 JKL	JKLjkl	5	* .	#@.,:/\$%& (<>[]-!_+=-?	*
6 MNO	MNOmno	6	# #		#

## 2 Wall Mounting

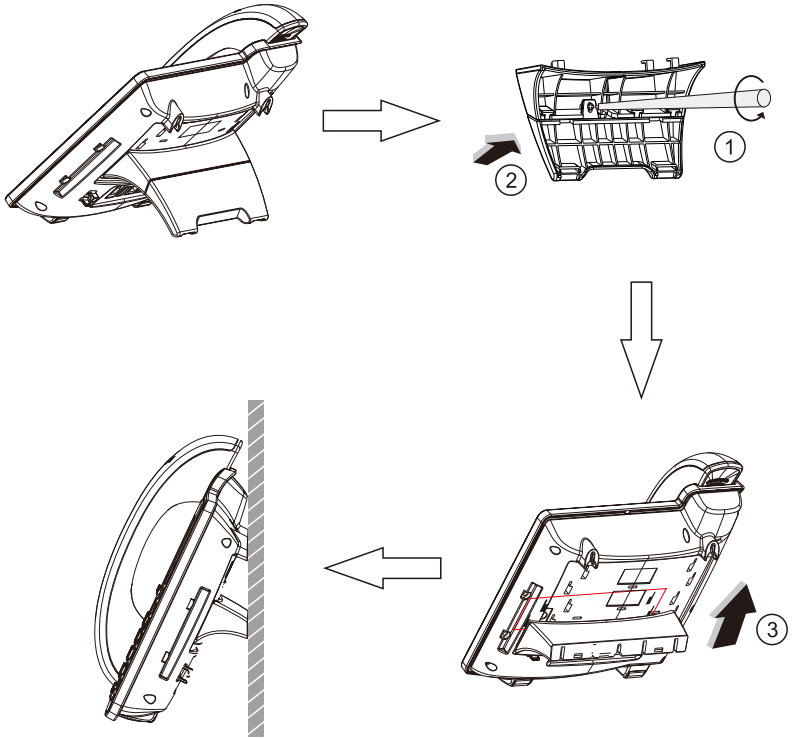

# 3

## Connecting IP Phone

Connect the IP Phone as shown by the following diagram:

### Wide Area Network/Internet

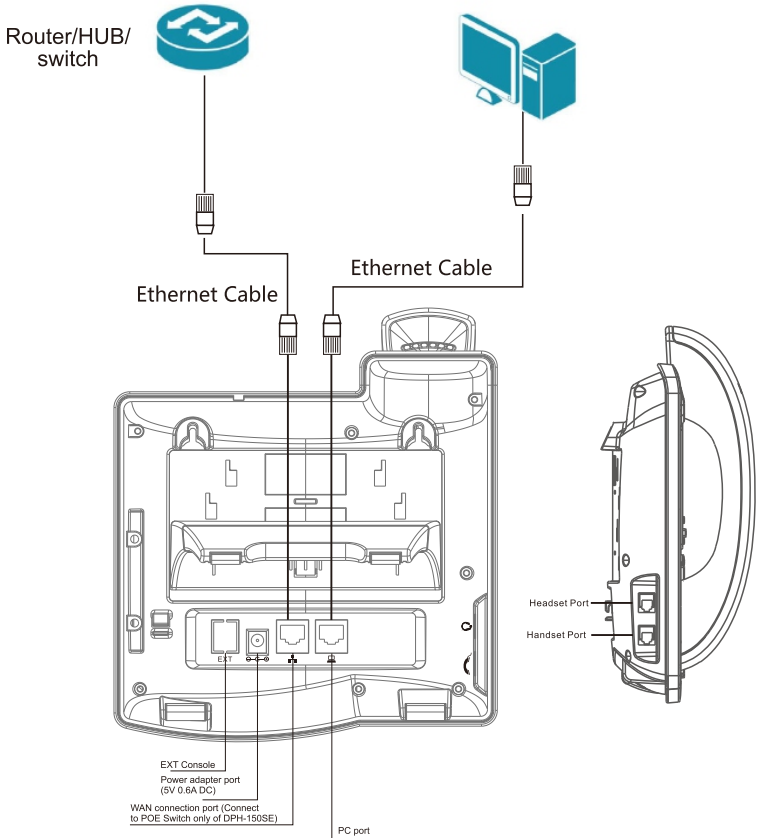

# 4

## IP Phone Setup Menu(1)

Network mode Settings diagram:

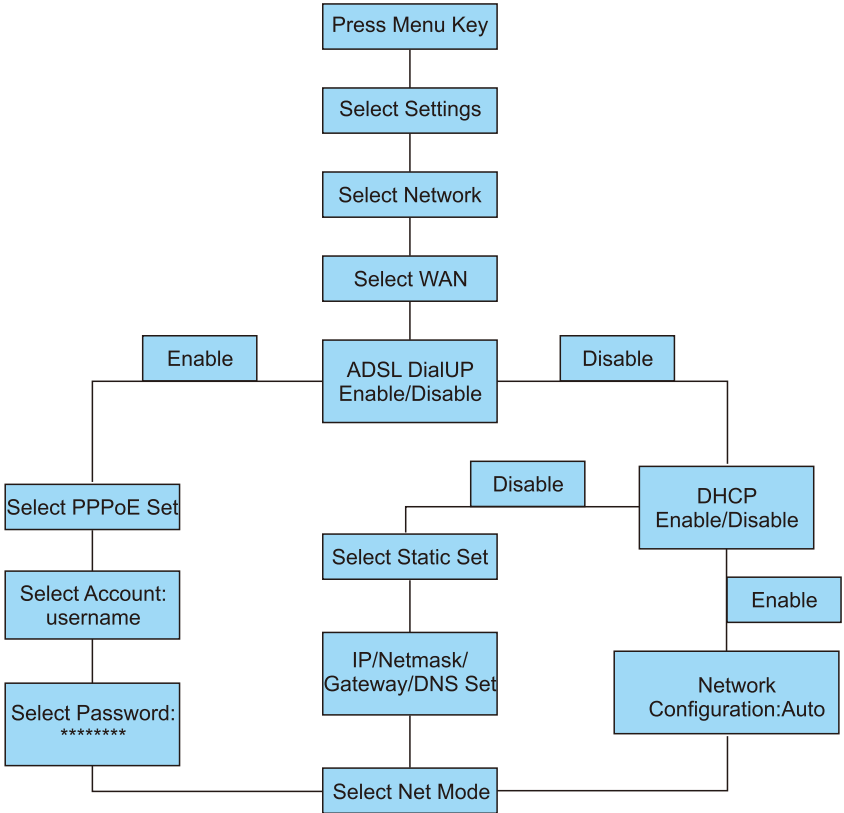

# 4

## IP Phone Setup Menu (2)

The menu of phone Structure:

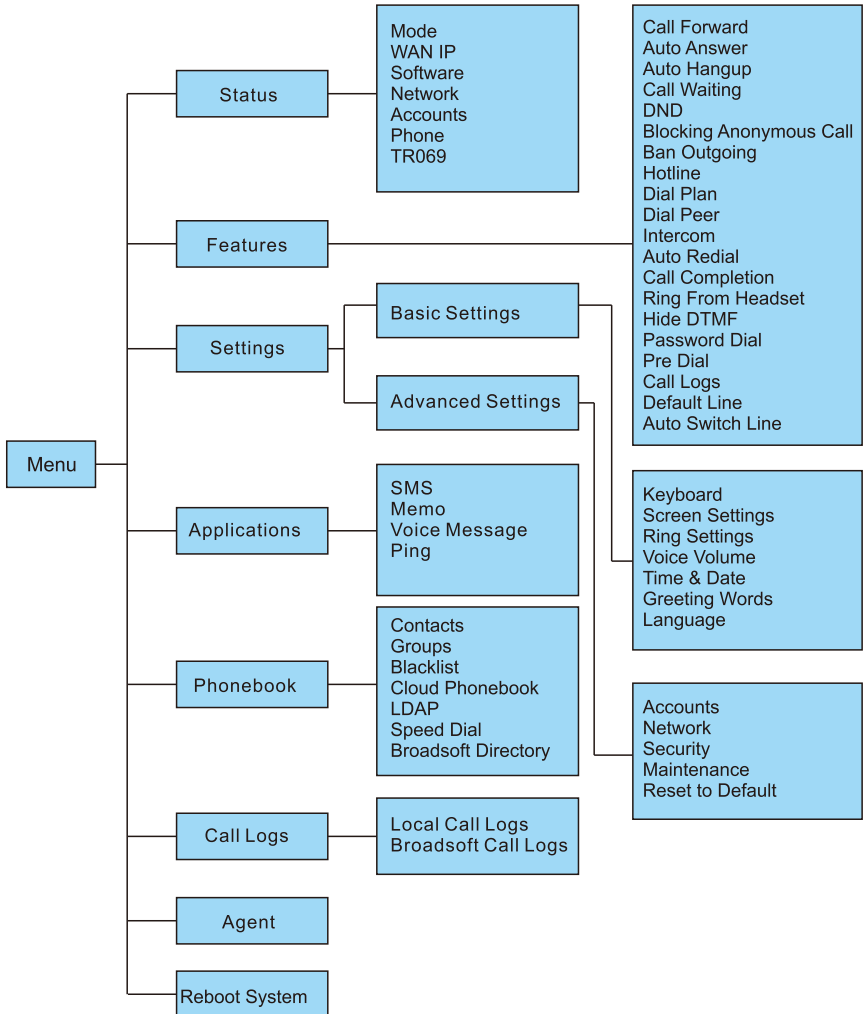

# 5 Web Login

The configuration menu of DPH-150S/DPH-150SE can be accessed using the convenient and user-friendly interface of a web browser.



Open your web browser (ie. Internet Explorer, firefox...)  
Type in the IP address of the phone

IP address is provided by your Internet Service Provider (ISP). If your ISP supports DHCP, you may obtain the IP address from your phone. Press “down” key to get IP address.

User:   
Password:   
Language: English

Enter Username and password;

The default Username and password are “admin”.

Please see the following screen after Login. Include System, Network, Line, Phone settings, Phone book, Call logs, Function Key and so on.

**D-Link** English Logout ( admin )  
Keep Online Dial Answer Hang-up

DPH-150SE	System	Network	Line	Phone settings	Phonebook	Call logs	Function Key
Information	<b>System Information</b>						
Account	Model: DPH-150SE						
Configurations	Hardware: 3.1						
Upgrade	Software: 2.0.2.2827						
Auto Provision	Uptime: 00 : 03 : 46						
Tools	Last uptime: 04:41:59						
	MEMInfo: ROM: 0.8/8(M) RAM: 1.6/16(M)						
	<b>Network</b>						
	Network mode: DHCP						
	MAC: 00:a8:23:6a:6c:a0						
	IP: 172.18.3.67						
	Subnet mask: 255.255.0.0						
	Default gateway: 172.18.1.1						
	<b>SIP Accounts</b>						
	Line 1 8207 Inactive						
	Line 2 N/A Inactive						
	Line 3 N/A Inactive						
	Line 4 N/A Inactive						



# Network - PPPoE Setting

Select Network from the main menu.

Select PPPoE as network connection type if your ISP uses PPPoE. (Most DSL users use PPPoE.)

The screenshot shows the D-Link router's web interface. At the top, there is a navigation bar with the D-Link logo, a language dropdown set to 'English', a 'Logout' button, and a user name '( admin )'. Below this are buttons for 'Keep Online', 'Dial', 'Answer', and 'Hang-up'. The main menu includes 'System', 'Network', 'Line', 'Phone settings', 'Phonebook', 'Call logs', and 'Function Key'. The 'Network' tab is selected, and the left sidebar shows 'Basic', 'Advanced', and 'VPN' options. The 'Network Status' section displays: IP: 172.18.3.67, Subnet mask: 255.255.0.0, Default gateway: 172.18.1.1, and MAC: 00:a8:23:6a:6c:a0. The 'Settings' section has radio buttons for 'Static IP', 'DHCP', and 'PPPoE', with 'PPPoE' selected. The PPPoE fields are: Username (user123), Password (masked with asterisks), Primary DNS Server (172.18.1.1), and Secondary DNS Server (0.0.0.0). An 'Apply' button is at the bottom.

# Network - Static Setting

Select Static as network connection type if all Wide Area Network IP is provided to you by your ISP.

The screenshot shows the D-Link router's web interface with the 'Static IP' connection type selected. The top navigation bar and menu are identical to the PPPoE screenshot. In the 'Settings' section, the 'Static IP' radio button is selected. The fields are: IP (172.18.3.67), Subnet mask (255.255.0.0), Default gateway (172.18.1.1), Primary DNS Server (172.18.1.1), and Secondary DNS Server (0.0.0.0). An 'Apply' button is at the bottom.

# Network - DHCP Setting

Select DHCP as network connection type that allows the network administrator to distribute IP addresses when this IP Phone is plugged into a different place in the network.

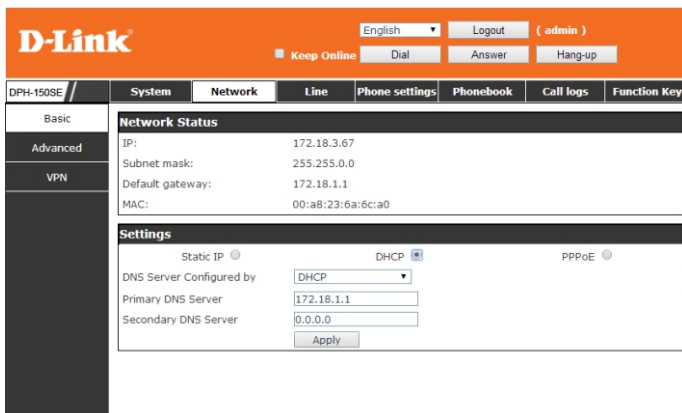

The screenshot shows the D-Link web interface for DHCP settings. The top navigation bar includes the D-Link logo, language selection (English), and user options (Logout, admin). Below the navigation bar are buttons for 'Keep Online', 'Dial', 'Answer', and 'Hang-up'. The main menu includes 'System', 'Network', 'Line', 'Phone settings', 'Phonebook', 'Call logs', and 'Function Key'. The 'Network' section is active, showing 'Network Status' with IP: 172.18.3.67, Subnet mask: 255.255.0.0, Default gateway: 172.18.1.1, and MAC: 00:a8:23:6a:6c:a0. The 'Settings' section shows 'Static IP' selected, 'DHCP' selected, and 'PPPoE' selected. Fields for 'DNS Server Configured by' (DHCP), 'Primary DNS Server' (172.18.1.1), and 'Secondary DNS Server' (0.0.0.0) are visible, along with an 'Apply' button.

# SIP Settings

Select SIP Settings from the main menu. The following fields with “ → ” are required. Then click Apply to register phone to SIP server.

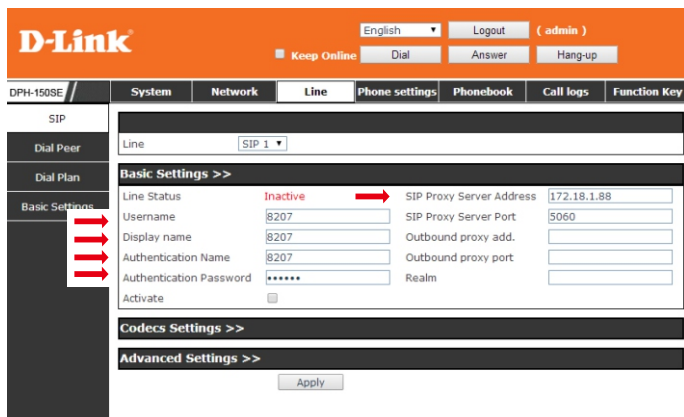

The screenshot shows the D-Link web interface for SIP settings. The top navigation bar is identical to the DHCP page. The main menu includes 'System', 'Network', 'Line', 'Phone settings', 'Phonebook', 'Call logs', and 'Function Key'. The 'Line' section is active, showing 'Line' selected as 'SIP 1'. The 'Basic Settings >>' section includes 'Line Status' (Inactive, with a red arrow pointing to the right), 'SIP Proxy Server Address' (172.18.1.68), 'Username' (8207), 'SIP Proxy Server Port' (5060), 'Display name' (8207), 'Outbound proxy add.', 'Authentication Name' (8207), 'Outbound proxy port', 'Authentication Password' (\*\*\*\*\*), and 'Realm'. There is an 'Activate' checkbox. Below this are sections for 'Codecs Settings >>' and 'Advanced Settings >>'. An 'Apply' button is at the bottom.

Server Address

SIP server address

Server Port

SIP server port number

Phone number

SIP phone number

Authentication Name

Username for logging into the SIP server

Authentication Password

Password for logging into the SIP server

# 6

## Make a phone call

### IP Address:

1. Lift handset  or press **SPEAKER** button 
2. Dial IP address.

For example: dialing 192.168.0.1



3. Press  or wait until the timer expires to dial.

### SIP Number:

**Note: You have to register with SIP server to use SIP number.**

1. Lift handset  or press **SPEAKER** button 
2. Dial SIP number.

For example: dialing 1866



3. Press  or wait until the timer expires.

## Правила и условия безопасной эксплуатации

Внимательно прочитайте данный раздел перед установкой и подключением устройства. Убедитесь, что устройство и кабели не имеют механических повреждений. Устройство должно быть использовано только по назначению, в соответствии с кратким руководством по установке.

Устройство предназначено для эксплуатации в сухом, чистом, не запыленном и хорошо проветриваемом помещении с нормальной влажностью, в стороне от мощных источников тепла. Не используйте его на улице и в местах с повышенной влажностью. Не размещайте на устройстве посторонние предметы. Вентиляционные отверстия устройства должны быть открыты. Температура окружающей среды в непосредственной близости от устройства и внутри его корпуса должна быть в пределах от 0 до +40 °С.

Электропитание должно соответствовать параметрам электропитания, указанным в технических характеристиках устройства. При использовании адаптера питания для подключения необходима установка легкодоступной розетки вблизи оборудования.

Не вскрывайте корпус устройства! Перед очисткой устройства от загрязнений и пыли отключите питание устройства. Удаляйте пыль с помощью влажной салфетки. Не используйте жидкие/аэрозольные очистители или магнитные/статические устройства для очистки. Избегайте попадания влаги в устройство.

Срок службы устройства – 2 года.

Гарантийный период исчисляется с момента приобретения устройства у официального дилера на территории России и стран СНГ и составляет один год.

Вне зависимости от даты продажи гарантийный срок не может превышать 2 года с даты производства изделия, которая определяется по 6 (год) и 7 (месяц) цифрам серийного номера, указанного на наклейке с техническими данными.

Год: С - 2012, D - 2013, E - 2014, F - 2015, G - 2016, H - 2017, I - 2018, J - 2019, O - 2020, 1 - 2021.

Месяц: 1 - январь, 2 - февраль, ..., 9 - сентябрь, A - октябрь, B - ноябрь, C - декабрь.

При обнаружении неисправности устройства обратитесь в сервисный центр или группу технической поддержки D-Link.

## Краткое руководство по установке

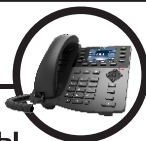

DPH-150S/DPH-150SE  
VoIP-телефон

### Перед началом работы

Настройка и управление VoIP-телефоном осуществляется через меню установки с помощью клавиш телефона или через web-интерфейс с помощью web-браузера.  
Для совершения VoIP-звонков необходимо подключение к сети Интернет или к локальной сети.

### Проверьте содержимое комплекта поставки

В комплект поставки входит следующее:



DPH-150S/DPH-150SE  
IP-телефон



Телефонная трубка



Краткое руководство по установке



Телефонный шнур



Гарантия и информация по безопасности



Комплект винтов для настенного монтажа



Кабель Ethernet



Подставка для телефона



Адаптер питания (опционально)

# 1

## Внешний вид устройства

Вид передней панели и функции клавиш:



Клавиатура телефона поддерживает ввод информации в текстовом и цифровом формате, что может использоваться, например, для ввода идентификатора и пароля ADSL-провайдера и создания записей телефонной книги.

Клавиша	Режим ввода текста		Клавиша	Режим ввода текста	
	Текстовый (ABC)	Цифровой (0-9)		Текстовый (ABC)	Цифровой (0-9)
1		1	7 PORS	PQRSpqrs	7
2 ABC	ABCabc	2	8 TUV	TUVtuv	8
3 DEF	DEFdef	3	9 WXYZ	WXYZwxyz	9
4 GHI	GHIghi	4	0		0
5 JKL	JKLjkl	5	* .	#@,.:\$%& ( )<>[]~!_ =+~?	*
6 MNO	MNOmno	6	# #		#

## 2 Крепление к стене

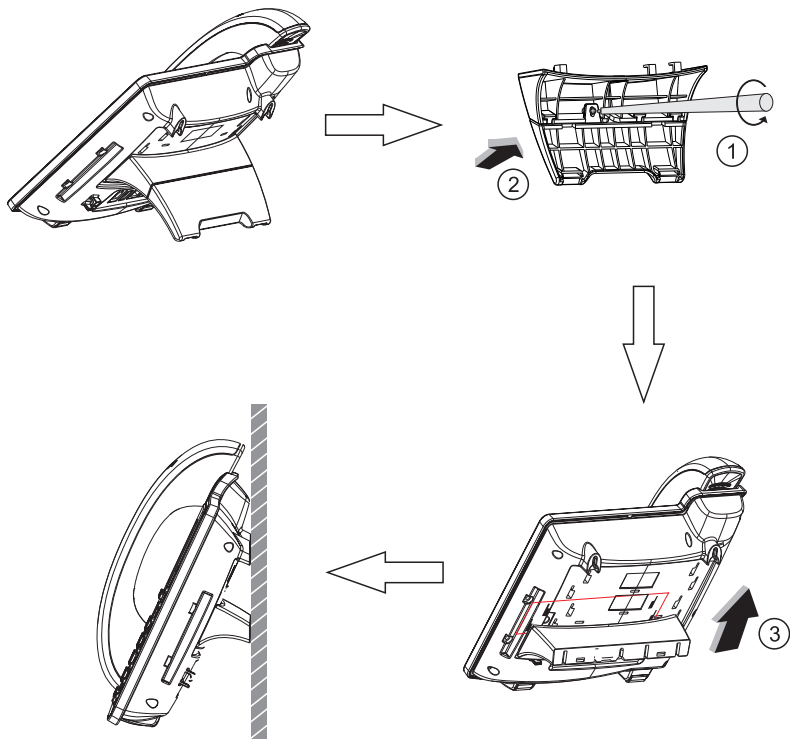

# 3 Подключение IP-телефона

Подключите IP-телефон так, как показано на следующей схеме:

## Wide Area Network/Internet

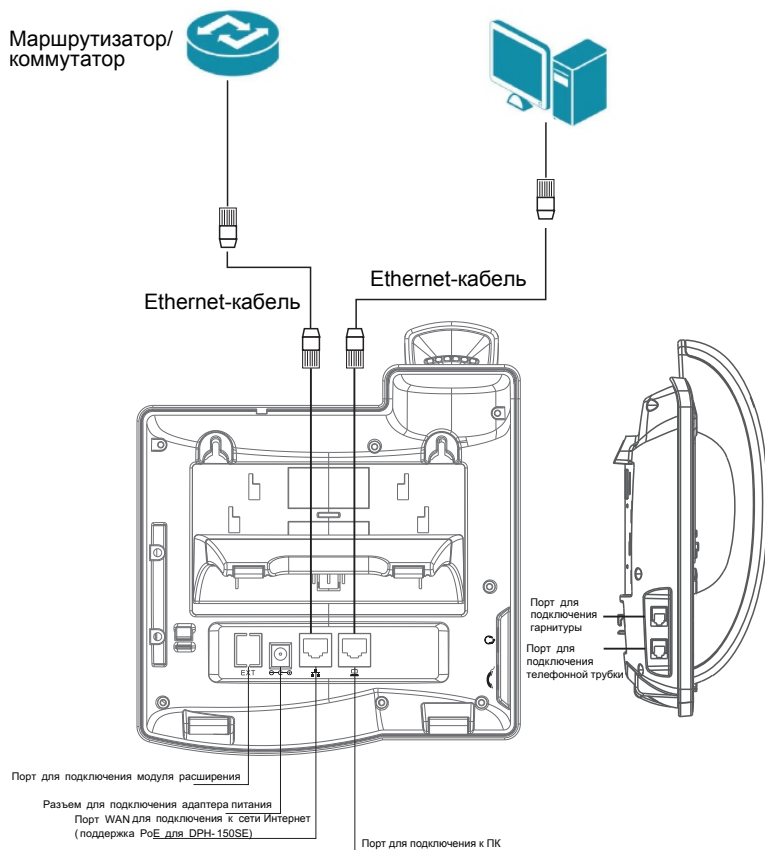



# 4

## Меню установки IP-телефона(1)

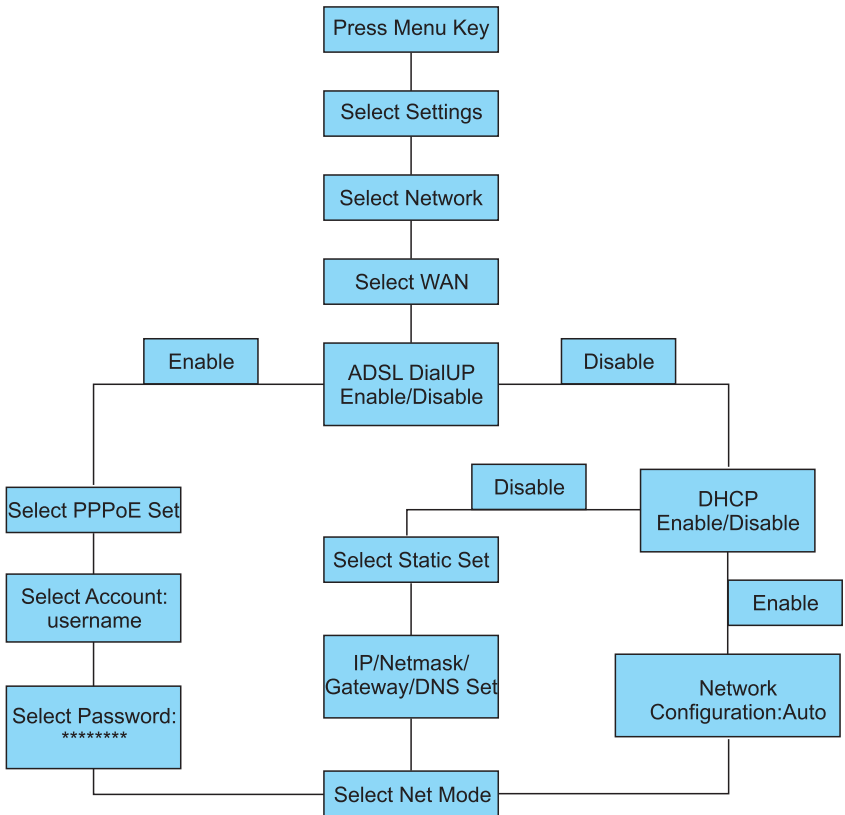

# 4

## Меню установки IP-телефона(2)

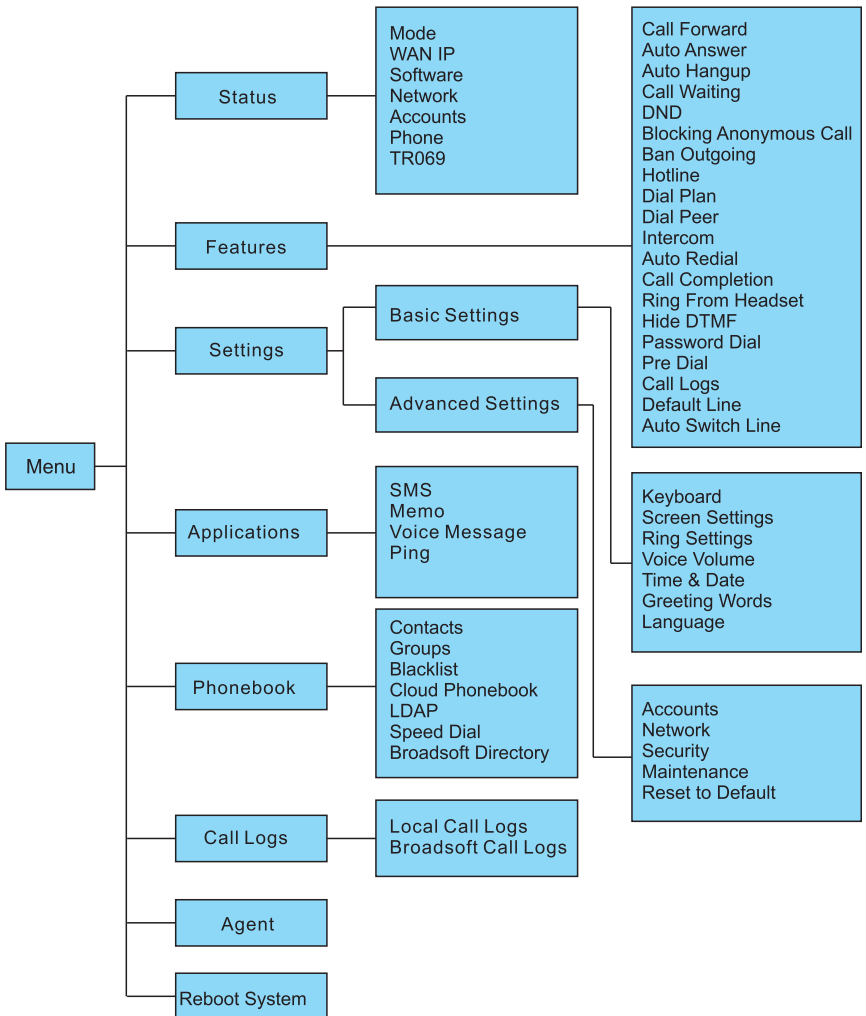

# 5 Регистрация в web-интерфейсе

Доступ к меню конфигурации DPH-150S/DPH-150SE можно получить с помощью пользовательского web-интерфейса.



Откройте web-браузер (например, Internet Explorer, Firefox) и введите IP-адрес телефона

IP-адрес предоставляется провайдером. Если провайдер использует протокол DHCP, то можно получить IP-адрес с телефона. Нажмите клавишу “down” для получения IP-адреса.

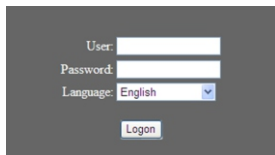

Введите Имя пользователя :“admin” и пароль:“admin”

После регистрации появится следующий экран, который включает настройки System, Network, Line, Phone settings, Phone book, Call logs, Function Key и т.д.

The screenshot shows the D-Link web interface for a DPH-150SE device. The top navigation bar includes the D-Link logo, a language dropdown set to English, a Logout button, and a user indicator (admin). Below this are buttons for Keep Online, Dial, Answer, and Hang-up. The main menu has tabs for System, Network, Line, Phone settings, Phonebook, Call logs, and Function Key. The System Information section displays the following data:

Model:	DPH-150SE
Hardware:	3.1
Software:	2.0.2.2827
Uptime:	00 : 03 : 46
Last uptime:	04:41:59
MEMInfo:	ROM: 0.8/8(M) RAM: 1.6/16(M)

The Network section displays the following data:

Network mode:	DHCP
MAC:	00:a8:23:6a:6c:a0
IP:	172.18.3.67
Subnet mask:	255.255.0.0
Default gateway:	172.18.1.1

The SIP Accounts section displays the following data:

Line 1	8207	Inactive
Line 2	N/A	Inactive

# Network – Настройка PPPoE

Выберите Network из главного меню.

Выберите PPPoE в качестве типа сетевого соединения, если провайдер использует PPPoE. (Большинство DSL-пользователей использует PPPoE.)

The screenshot shows the D-Link web interface for a DPH-150SE device. The top navigation bar includes the D-Link logo, a language dropdown set to English, a Logout button, and an admin user indicator. Below this is a 'Keep Online' checkbox and buttons for Dial, Answer, and Hang-up. The main menu has tabs for System, Network (selected), Line, Phone settings, Phonebook, Call logs, and Function Key. On the left, there are sub-menus for Basic, Advanced, and VPN. The main content area is divided into 'Network Status' and 'Settings'.  
**Network Status:**  
IP: 172.18.3.67  
Subnet mask: 255.255.0.0  
Default gateway: 172.18.1.1  
MAC: 00:a8:23:6a:6c:a0  
**Settings:**  
Static IP (selected), DHCP, PPPoE (selected)  
PPPoE Username: user123  
PPPoE Password: \*\*\*\*\*  
Primary DNS Server: 172.18.1.1  
Secondary DNS Server: 0.0.0.0  
An Apply button is located at the bottom of the settings section.

# Network – Статические настройки

Выберите Static в качестве типа сетевого соединения, если провайдер предоставил данные по WAN IP

This screenshot shows the same D-Link web interface, but with the 'Static IP' option selected in the Settings section. The 'Network Status' information remains the same as in the previous screenshot.  
**Settings:**  
Static IP (selected), DHCP, PPPoE  
IP: 172.18.3.67  
Subnet mask: 255.255.0.0  
Default gateway: 172.18.1.1  
Primary DNS Server: 172.18.1.1  
Secondary DNS Server: 0.0.0.0  
An Apply button is located at the bottom of the settings section.

## Network – Настройки DHCP

Выберите DHCP в качестве типа сетевого соединения, если провайдер использует данный тип соединения. DHCP позволяет автоматически получить IP-адрес при подключении IP-телефона к сети.

The screenshot shows the D-Link web interface for a DPH-150SE device. The top navigation bar includes the D-Link logo, language selection (English), and user options (Logout, admin). Below this are buttons for Keep Online, Dial, Answer, and Hang-up. The main menu has tabs for System, Network, Line, Phone settings, Phonebook, Call logs, and Function Key. The left sidebar shows Basic, Advanced, and VPN sections. The Network Status section displays IP: 172.18.3.67, Subnet mask: 255.255.0.0, Default gateway: 172.18.1.1, and MAC: 00:a8:23:6a:6c:a0. The Settings section shows Static IP and DHCP options, with DHCP selected. DNS Server Configured by is set to DHCP, with Primary DNS Server at 172.18.1.1 and Secondary DNS Server at 0.0.0.0. An Apply button is visible at the bottom.

## Настройка SIP

Выберите SIP Settings из главного меню. Необходимо заполнить поля, отмеченные стрелкой “ → ”. Затем нажмите на Apply для регистрации телефона на SIP-сервере.

The screenshot shows the D-Link web interface for SIP settings. The top navigation bar is identical to the previous screenshot. The main menu has tabs for System, Network, Line, Phone settings, Phonebook, Call logs, and Function Key. The left sidebar shows SIP, Dial Peer, Dial Plan, and Basic Settings sections. The SIP section is active, showing Line: SIP 1. The Basic Settings section includes: Line Status: Inactive (with a red arrow pointing to the field); Username: @207; Display name: @207; Authentication Name: @207; Authentication Password: \*\*\*\*\*; Activate: ; SIP Proxy Server Address: 172.18.1.88; SIP Proxy Server Port: 5060; Outbound proxy add.; Outbound proxy port.; and Realm. The Codecs Settings and Advanced Settings sections are also visible.

Server Address

Server Port

Phone number

Authentication Name

Authentication Password

IP-адрес SIP-сервера

Номер порта SIP-сервера

Номер телефона SIP

Имя пользователя для регистрации на SIP-сервере

Пароль для регистрации на SIP-сервере

# 6

## Совершение телефонных звонков

IP-адрес:

1. Поднимите телефонную трубку  или нажмите кнопку **SPEAKER** 
2. Наберите IP-адрес.

Например: наберите 192.168.0.1



3. Нажмите  или ждите, пока не истечет время набора.

**Номер SIP:**

**Примечание: Необходимо зарегистрироваться на SIP-сервере для использования номера SIP.**

1. Поднимите телефонную трубку  или нажмите кнопку **SPEAKER** 
2. Наберите номер SIP.

Например: наберите 1866



3. Нажмите  или ждите, пока не истечет время набора.

# ТЕХНИЧЕСКИЕ ХАРАКТЕРИСТИКИ

## Интерфейсы

Порт WAN 10/100Base-TX  
Порт LAN 10/100Base-TX  
Разъем для подключения гарнитуры  
Разъем для подключения модуля расширения

## Дисплей

Цветной ЖК-дисплей с активной матрицей  
Разрешение: 320 x 240 пикселей

## Клавиатура

12 цифровых клавиш  
11 функциональных клавиш  
4 программируемые клавиши  
5 навигационных клавиш  
8 клавиш DSS

## CPU

BCM 1190

## SDRAM

16 МБ

## Flash-память

8 МБ

## Разъем питания

Разъем для подключения питания (постоянный ток)

## Аудио кодеки

G.711a/u (64 кбит/с), G.729A/B (8 кбит/с), G.722, G.726-32, G.723.1 (высокий/низкий)

## Голосовые функции

Подавление пауз  
Акустическое подавление эха (G.168)  
Обнаружение голосовой активности (VAD)  
Генерация фоновых шумов  
Jitter-буфер  
Передачик DTMF (SIP info, transparent, RFC 2833)  
Маскирование потери пакетов (PLC)  
Поддержка HD voice

## Сигнальные, медиа и сетевые протоколы

SIP RFC 3261  
SIP RFC 2327  
RTP RFC 1889  
Назначение IP-адреса: статический IP-адрес, DHCP и PPPoE  
STUN, static port mapping (для NAT traversal)  
SNTP  
DNS и DNS SRV  
TFTP/FTP/HTTP для автоконфигурирования  
IP/TCP/UDP/ARP/ICMP

## Дополнительные функции звонков

Call Hold Resume  
Функция Call mute  
Перевод вызова (несопровождаемый, сопровождаемый и с ранним сопровождением)  
Переадресация вызова (Занято, Нет ответа, Безусловная)  
Ожидание вызова  
Индикация ожидания вызова  
Трехсторонняя конференция  
Анонимный вызов / блокировка анонимного вызова  
Индикация ожидания сообщения  
Функция "Не беспокоить"  
Автоответ  
Черный список  
Limit list  
Автоматическое завершение вызова (Auto hangup)  
Запрет определенных входящих вызовов (Ban outgoing)  
Горячая линия  
BLF/Presence  
Интерком  
Перехват вызова (Call pickup)  
Action URL / Active URI

## Функции телефона

Несколько пользователей (4 учетные записи SIP)  
Отображение имени звонящего  
История вызовов: 100 пропущенных вызовов, 100 входящих вызовов, 100 исходящих вызовов  
Телефонная книга (до 500 контактов и телефонных номеров)  
Отображение даты/времени  
Отображение длительности звонка  
9 мелодий звонка на выбор  
9 номеров для быстрого набора  
Индикатор входящего вызова  
Гибкий план набора номера  
Защита паролем при доступе к интерфейсу настройки  
Предварительный набор перед отправкой  
Возможность подключения модуля расширения клавиш  
Заметка  
MWI  
SMS  
Блокировка клавиатуры  
Экстренный вызов  
Настраиваемая клавиша DSS / программируемая клавиша

## Сетевые функции

QoS: IEEE 802.1p и IEEE802.1Q  
Diffserv (DSCP)/ToS  
Поддержка полного диапазона VLAN ID  
Class of Service Support by VLAN Tag  
LLDP  
L2TP VPN

# ТЕХНИЧЕСКИЕ ХАРАКТЕРИСТИКИ

## Программное обеспечение

VxWorks OS  
D-Link SIP Stack  
Программная платформа: VxWorks

## Системные требования

Web-браузер: Microsoft Windows IE или другой  
Web-браузер  
Сервер автоконфигурирования: совместимость с  
TFTP, FTP, HTTP и HTTPS

## Функции клавиатуры

4 программно-аппаратные клавиши  
8 клавиш DSS  
5 навигационных клавиш  
Удержание вызова (Hold)  
Переадресация вызова (Call forward)  
Трехсторонняя конференция  
MWI  
Гарнитура  
Redial (Повторный набор и запись для доступа к истории звонков; завершение набора и вызова номера)  
Громкоговоритель (Speaker)  
12 цифровых клавиш, включая клавиши \* и #  
Выключение звука (Mute)  
Регулирование уровня громкости (Vol - / Vol +)

## Интерфейс пользователя/управление сетью

Интерфейс пользователя: экран/клавиатура на английском и других языках  
Web-интерфейс пользователя (HTTP) на английском и других языках  
Удаленное обновление программного обеспечения через FTP/TFTP/HTTP  
APS-автоконфигурирование для обновления программного обеспечения и профиля  
Обновление в случае повреждения программного обеспечения

## Размеры (Д x Ш x В)

195 x 188 x 51 мм

## Вес

0,51 кг

## Питание

DPH-150SE:  
Питание по кабелю Ethernet (PoE) 802.3af (класс 1)  
Адаптер питания (не входит в комплект поставки)  
- Вход: от 100 до 220, от 220 до 240 В переменного тока  
- Выход: 5 В / 1 А постоянного тока

## DPH-150S:

Адаптер питания  
- Вход: от 100 до 220, от 220 до 240 В переменного тока  
- Выход: 5 В / 0,6 А постоянного тока

## Потребляемая мощность

1,3 Вт (в режиме ожидания)  
3 Вт (в режиме разговора)

## Температура

Рабочая: от 0 до 40 °C  
Хранения: от -20 до 60 °C

## Влажность

При эксплуатации: от 10% до 65% без конденсата  
При хранении: от 15% до 85% без конденсата



## ТЕХНИЧЕСКАЯ ПОДДЕРЖКА

Обновления программного обеспечения и документация доступны на Интернет-сайте D-Link. D-Link предоставляет бесплатную поддержку для клиентов в течение гарантийного срока. Клиенты могут обратиться в группу технической поддержки D-Link по телефону или через Интернет.

Техническая поддержка компании D-Link работает в круглосуточном режиме ежедневно, кроме официальных праздничных дней. Звонок бесплатный по всей России.

### Техническая поддержка D-Link:

8-800-700-5465

### Техническая поддержка через Интернет:

<http://www.dlink.ru>

e-mail: [support@dlink.ru](mailto:support@dlink.ru)

### Изготовитель:

Д-Линк Корпорейшн, 11494, Тайвань, Тайбэй, Нэйху Дистрикт, Синху 3-Роуд, № 289

### Уполномоченный представитель, импортер:

ООО "Д-Линк Трейд"

390043, г. Рязань, пр. Шабулина, д.16

Тел.: +7 (4912) 575-305

## ОФИСЫ

Россия

Москва, Графский переулок, 14

Тел. : +7 (495) 744-00-99

E-mail: [mail@dlink.ru](mailto:mail@dlink.ru)

Україна

Київ, вул. Межигірська, 87-А

Тел.: +38 (044) 545-64-40

E-mail: [ua@dlink.ua](mailto:ua@dlink.ua)

Moldova

Chisinau; str.C.Negruzzi-8

Tel: +373 (22) 80-81-07

E-mail:[info@dlink.md](mailto:info@dlink.md)

Беларусь

Мінск, пр-т Незалежнасці, 169

Тэл.: +375 (17) 218-13-65

E-mail: [support@dlink.by](mailto:support@dlink.by)

Қазақстан

Алматы, Құрманғазы к-сі, 143 үй

Тел.: +7 (727) 378-55-90

E-mail: [almaty@dlink.ru](mailto:almaty@dlink.ru)

Հայաստան

Երևան, Դավթաշեն 3-րդ

թաղամաս, 23/5

Հեռ. +374 (10) 39-86-67

Էլ. փոստ՝ [info@dlink.am](mailto:info@dlink.am)

Lietuva

Vilnius, Žirmūnų 139-303

Tel.: +370 (5) 236-36-29

E-mail: [info@dlink.lt](mailto:info@dlink.lt)

Eesti

E-mail: [info@dlink.ee](mailto:info@dlink.ee)

Türkiye

Uphill Towers Residence A/99

Ataşehir /İSTANBUL

Tel: +90 (216) 492-99-99

Email: [info.tr@dlink.com.tr](mailto:info.tr@dlink.com.tr)

ישראל

רח' המגשימים 20

קרית מטלון

פתח תקווה

072-2575555

[support@dlink.co.il](mailto:support@dlink.co.il)

